



# トイレットペーパーで 折紙を折ろう!



Tobalogan(C) 2011 Ode/Worl Buzz, Inc. All Right Reserved.

# 富士山

紙言葉「日本一」

難易度 ★☆☆☆☆

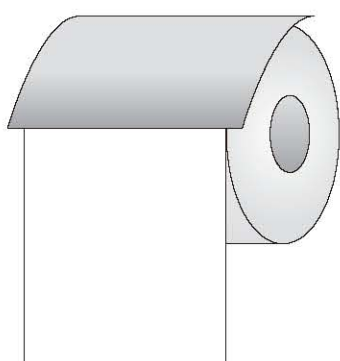
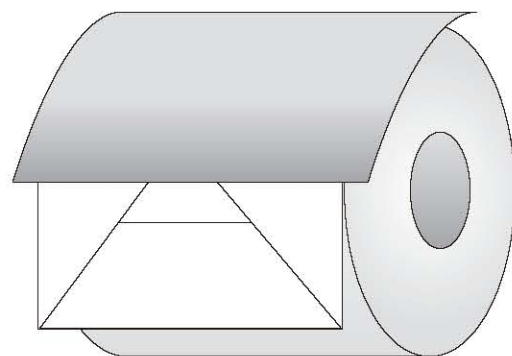

① 16cm くらい引き出します

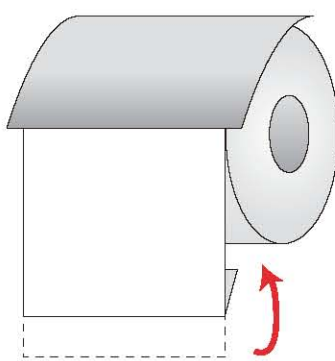

② 2cm 程、内側に折ります。

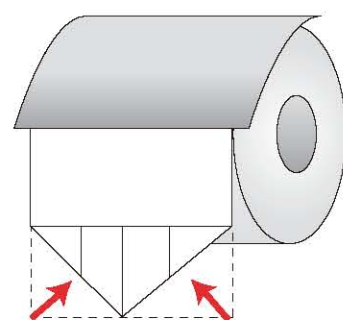

③ 両方の角を中心まで折って  
逆三角形を作ります。

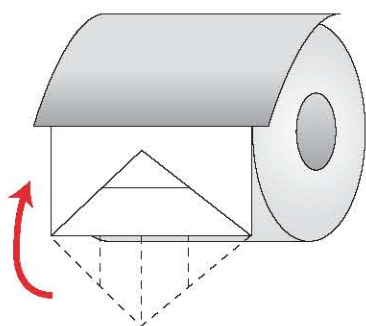

④ 逆三角形を上へ折ります。

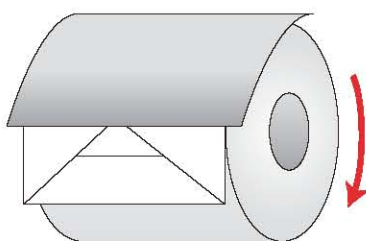

⑤ トイレtpーパーを回して  
頂上をホルダーにはさみます。

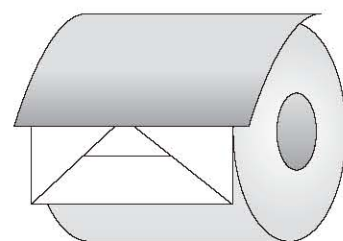

⑥ 完成です。

# ハート

## 紙言葉「LOVE」

難易度 ★★☆☆☆

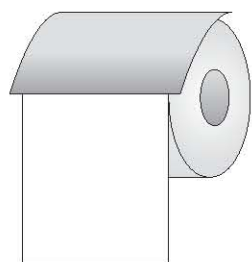
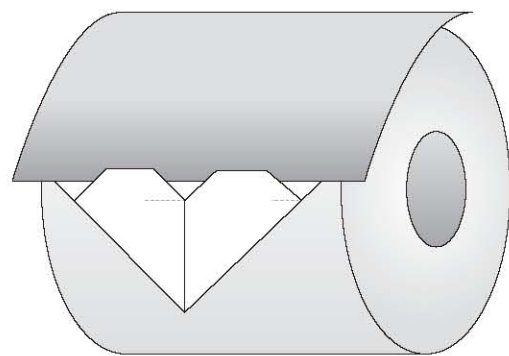

1: 16cm くらい  
引き出す

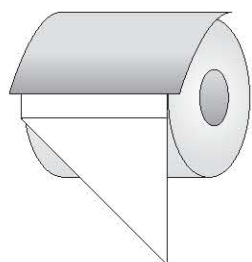

2: 三角形に折ります

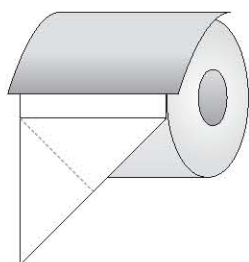

3: 元に戻して逆向きも  
折る

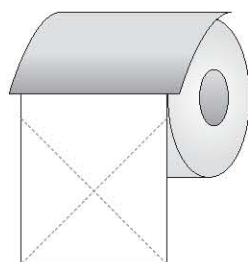

4: 元に戻します  
(折りすじが付く)

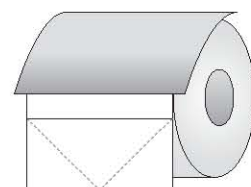

5: 三角形に折った線の  
頂点まで折る

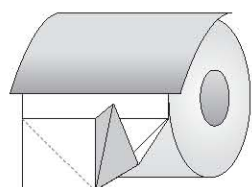

6: 斜めの折り線に沿い  
広げて折る

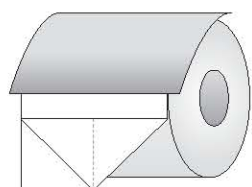

7: 広げて折り終えた図

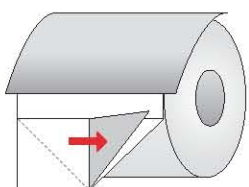

8:重なっている左側の  
1枚を右側へ移動

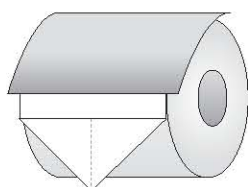

9: 左側も同じように  
折る

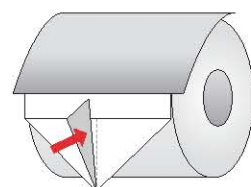

10:重なっている1枚を  
中心に折る

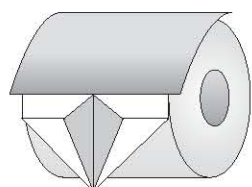

11: 同じく反対側も  
折る

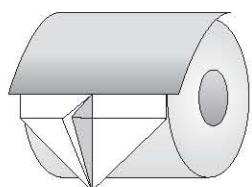

12: 右側の重なっている  
部分を左に移動

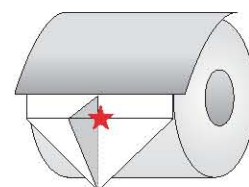

13: 移動した図

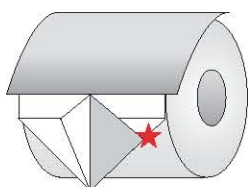

14: ★の部分を持ち、端に  
沿うように広げて折る  
(左右)

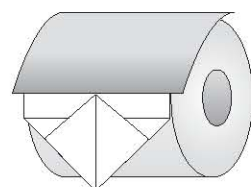

15: 両方折り終えた図

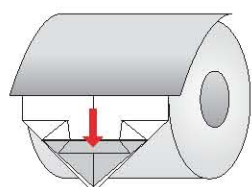

16: 上の部分を半分に折り  
折りすじを付ける

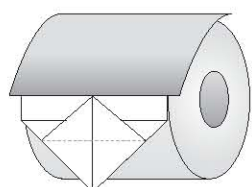

17: 元に戻すと、  
折れすじが出る

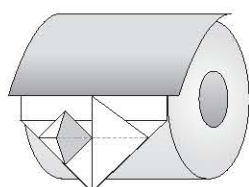

18: 左側の上部分を手前  
に折り、広げて折る

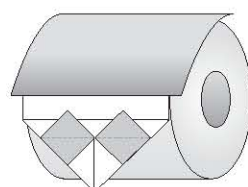

19: 反対側も同じく  
広げて折る

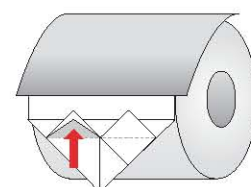

20: 四角部分の下半分を  
上へ折る

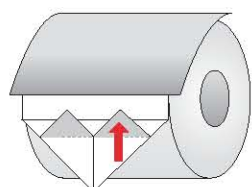

21: 反対側も同じく  
折る

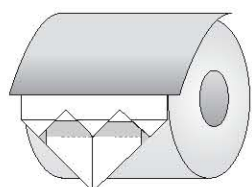

22: カドを裏に折って  
丸みをつける

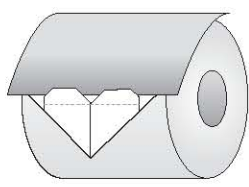

23: ホルダーを回し  
完成

# 折り鶴

紙言葉「元気になってね」

難易度 ★★★★★☆

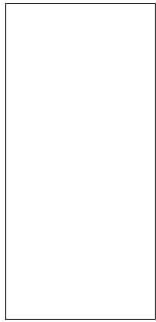
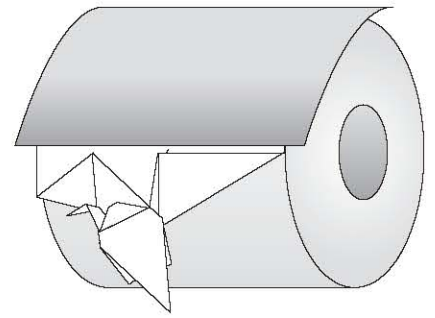

1: 20cm くらい引き出す

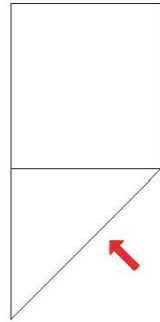

2: 三角に折る

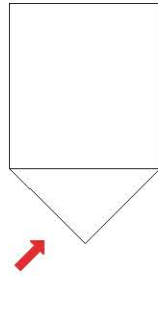

3: 三角に折り  
折りすじをつける

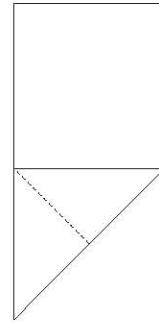

4: 図2の状態に戻す

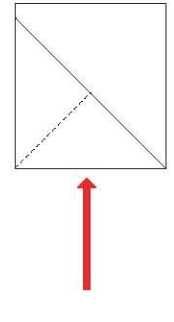

5: 三角を上折る

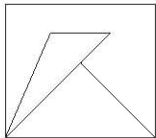

6: 真ん中の折り線に  
合わせて折る

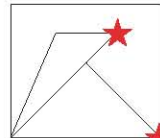

7: ★と★をくっ  
つけるように折ると

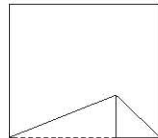

8: このようになる

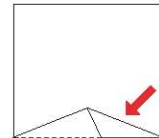

9: 上下を折る

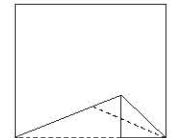

10: 図8で折った  
部分を広げる

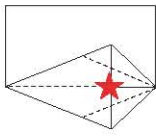

11: ★の部分の隙間に  
指を入れ、左に広げ  
折ると

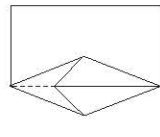

12: このようになる

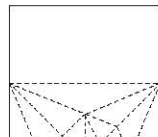

13: 全て広げると折り  
目が出来ている

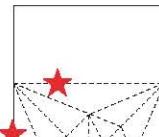

14: ★と★をつまみ、  
●部分を内側に入れ  
るように折ると

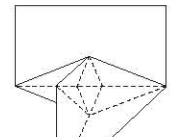

15: このようになる

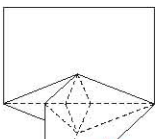

16: ★部分に指を入れて  
広げると

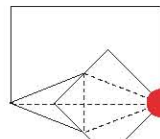

17: このようになる

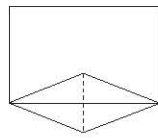

18: 図17の●部分に  
指を入れて広げ、  
折りたたむ

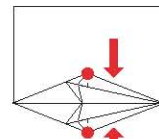

19: 上下を折る

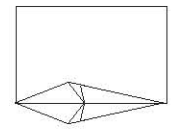

20: 図19の●部分  
を裏側へ折る



21: 内側に折り入れて  
頭部分を作る  
※折鶴と同じ方法

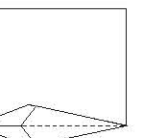

22: 図21の★部分  
を下に折る

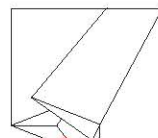

23: 右側すべてを少し  
斜めに折る

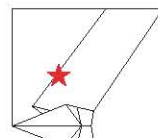

24: 図23の●部分  
を上折る

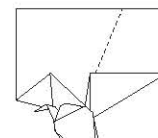

25: 図24の★部分に指を入れて  
図のように辺が平行になる  
場所まで折る。右側を曲げると  
自然と左側が折れるので合わ  
せて折って翼を広げて、胴体